

**Запросите персональное коммерческое предложение на SUPERMICRO - наши менеджеры ответят в течение 1 часа**

Тел: +7 499 110-81-61 | Email: [sale@supermicro-russia.ru](mailto:sale@supermicro-russia.ru) | <https://supermicro-russia.ru>

## **Техническое описание и характеристики Сервер Supermicro SYS-111R-M (SYS-111R-M)**

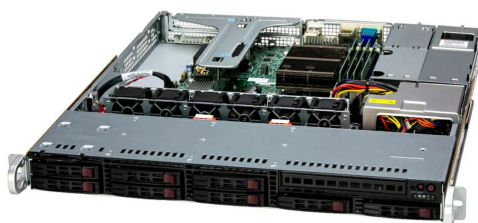

**Получить коммерческое предложение**

Ответим в течение 15 минут. Подготовим стоимость и сроки поставки.

Отправьте запрос на коммерческое предложение SUPERMICRO и получите индивидуальные цены и сроки поставки. Серверы 1u, 2u, рабочие станции, системы хранения данных, серверные платформы, GPU-системы, BigTwin, SuperBlade

Тел: +7 499 110-81-61 | Email: [sale@supermicro-russia.ru](mailto:sale@supermicro-russia.ru) | <https://supermicro-russia.ru>

**Запросите персональное коммерческое предложение на SUPERMICRO - наши менеджеры ответят в течение 1 часа**

Тел: +7 499 110-81-61 | Email: [sale@supermicro-russia.ru](mailto:sale@supermicro-russia.ru) | <https://supermicro-russia.ru>

## Оглавление

---

Описание SYS-111R-M

---

Характеристики товара

---

Фото SYS-111R-M

---

Отправьте запрос на коммерческое предложение SUPERMICRO и получите индивидуальные цены и сроки поставки.  
Серверы 1u, 2u, рабочие станции, системы хранения данных, серверные платформы, GPU-системы, BigTwin, SuperBlade

Тел: +7 499 110-81-61 | Email: [sale@supermicro-russia.ru](mailto:sale@supermicro-russia.ru) | <https://supermicro-russia.ru>

## Запросите персональное коммерческое предложение на SUPERMICRO - наши менеджеры ответят в течение 1 часа

Тел: +7 499 110-81-61 | Email: [sale@supermicro-russia.ru](mailto:sale@supermicro-russia.ru) | <https://supermicro-russia.ru>

### Описание Сервер Supermicro SYS-111R-M

SuperServer SYS-111R-M — это 1U rackmount сервер Supermicro для задач веб-хостинга, обработки и хранения данных, а также кодирования и декодирования. Модель относится к классу mainstream и построена в форм-факторе 1U Rackmount, что делает её компактной платформой для размещения в стойке. В основе системы используется интегрированная плата Super X13SCH-SYS и одноsocketная конфигурация на базе процессоров Intel Xeon 6300-series, Intel Xeon E-2400 series и Intel Pentium G7400/G7400T.

Сервер рассчитан на рабочие сценарии, где важны баланс плотности установки, расширяемости и сетевой подключаемости. Конструкция поддерживает 8 hot-swap отсеков 2.5" SAS/SATA, два слота PCIe 5.0 и внутренний SAS-слот. Это позволяет использовать систему как универсальную платформу для корпоративной инфраструктуры, периферийных и серверных задач, а также для локального хранения данных.

### Функциональные возможности SYS-111R-M

- Одноsocketная платформа Single V0 (LGA-1700).
- Поддержка Intel Xeon 6300-series, Intel Xeon E-2400 series и Intel Pentium G7400/G7400T.
- До 8 ядер / 16 потоков и до 24 MB кэш-памяти.
- Поддержка процессоров с TDP до 95 W при воздушном охлаждении.
- 4 слота DIMM и память DDR5 ECC UDIMM.
- До 128 GB памяти; до 4400 MT/s при 1DPC и до 4000 MT/s при 2DPC.
- 2 порта RJ45 1 GbE на базе Intel I210.
- Встроенный выделенный BMC LAN-порт RJ45 1 GbE.
- Поддержка 8 hot-swap 2.5" SAS/SATA bays.
- 2 слота PCIe 5.0: 1 x16 или 2 x8 (FHHL и LP).
- Внутренний слот для HBA.
- SATA 6 Gb/s с поддержкой RAID 0/1/5/10.
- TPM 2.0 и функции защиты Secure Boot, Secure Firmware Updates, Remote Attestation и System Lockdown.
- AMI BIOS на SPI Flash EEPROM 32 MB.

### Технические особенности

Система оснащена 4 DIMM-слотами, двухканальной памятью и напряжением памяти 1.1 V. В секции ввода-вывода предусмотрены USB 2.0 и USB 3.2 Gen1 порты в реализации header и rear, один VGA-порт, два COM-порта и TPM header. Для сетевого подключения используются два RJ45 1 GbE и отдельный порт управления BMC.

Аппаратная подсистема мониторинга отслеживает состояние CPU, напряжений чипсета, памяти, вентиляторов и температур внутри корпуса. Поддерживаются вентиляторы с tachometer monitoring, PWM connectors и thermal control. В составе управления указаны SuperCloud Composer®, Supermicro Server Manager, Supermicro Update Manager, Supermicro SuperDoctor 5, Super Diagnostics Offline, Thin-Agent Service и SuperServer Automation Assistant.

Отправьте запрос на коммерческое предложение SUPERMICRO и получите индивидуальные цены и сроки поставки.  
Серверы 1u, 2u, рабочие станции, системы хранения данных, серверные платформы, GPU-системы, BigTwin, SuperBlade

Тел: +7 499 110-81-61 | Email: [sale@supermicro-russia.ru](mailto:sale@supermicro-russia.ru) | <https://supermicro-russia.ru>

## Запросите персональное коммерческое предложение на SUPERMICRO - наши менеджеры ответят в течение 1 часа

Тел: +7 499 110-81-61 | Email: [sale@supermicro-russia.ru](mailto:sale@supermicro-russia.ru) | <https://supermicro-russia.ru>

Корпус имеет высоту 1.7" (43 mm), ширину 17.2" (437 mm) и глубину 19.98" (507 mm). Упаковочные размеры составляют 8.5" x 24" x 29.5". Масса брутто — 30.4 lbs (13.8 kg), масса нетто — 17.6 lbs (8 kg). Указан стандартный черный цвет исполнения. Дополнительно в спецификации упоминаются опции: контроллеры хранения, M.2 модуль, CacheVault, вентиляторы, DVD-ROM/DVD-RW, фронтальная панель, термодатчик и альтернативный блок питания.

### Применение

- Веб-хостинг и серверные веб-приложения.
- Обработка и хранение данных.
- Кодирование и декодирование медиапотоков.
- Компактные стойки и инфраструктура с ограниченным пространством на высоте 1U.
- Корпоративные системы с требованием к базовой защите, удаленному управлению и поддержке RAID.

### Совместимость

- Процессоры Intel Xeon 6300-series, Intel Xeon E-2400 series, Intel Pentium G7400/G7400T.
- Память DDR5 ECC UDIMM.
- Накопители SAS/SATA 2.5".
- PCIe 5.0 устройства и внутренние HBA-решения.
- TPM 2.0.

### Комплектация

- Системная платформа SYS-111R-M.
- Интегрированная плата Super X13SCH-SYS.
- Стандартный одиночный Titanium 600 W блок питания.

### Логистические данные

- Габариты упаковки: 8.5" x 24" x 29.5".
- Масса брутто: 13.8 kg.
- Масса нетто: 8 kg.

### Ограничения и условия использования

- Поддерживаются CPU с TDP до 95 W при воздушном охлаждении.
- Форм-фактор системы — 1U Rackmount.
- Конфигурация ориентирована на одноsocketное применение.

Отправьте запрос на коммерческое предложение SUPERMICRO и получите индивидуальные цены и сроки поставки.  
Серверы 1u, 2u, рабочие станции, системы хранения данных, серверные платформы, GPU-системы, BigTwin, SuperBlade

Тел: +7 499 110-81-61 | Email: [sale@supermicro-russia.ru](mailto:sale@supermicro-russia.ru) | <https://supermicro-russia.ru>

Запросите персональное коммерческое предложение на SUPERMICRO - наши менеджеры ответят в течение 1 часа

Тел: +7 499 110-81-61 | Email: [sale@supermicro-russia.ru](mailto:sale@supermicro-russia.ru) | <https://supermicro-russia.ru>

## Характеристики Сервер Supermicro SYS-111R-M

<b>Управление и удаленный доступ</b>	
BIOS	AMI 32MB SPI Flash EEPROM
Системное управление	SuperCloud Composer®, SSM, SUM, SuperDoctor 5, SDO, TAS, SAA
<b>Оперативная память</b>	
Скорость памяти при 1DPC	До 4400 MT/s
Скорость памяти при 2DPC	До 4000 MT/s
Напряжение памяти	1.1 В
Тип памяти	DDR5 ECC UDIMM
Слоты памяти	4 DIMM слота / 2 канала
Максимальный объем памяти	До 128 ГБ
<b>Процессорная подсистема</b>	
Тип процессорной конфигурации	Single V0 (LGA-1700)
Максимальное число ядер/потоков	До 8C/16T
Кэш-память	До 24 MB
Поддерживаемые процессоры	Intel Xeon 6300-series, Intel Xeon E-2400 series, Intel Pentium G7400/G7400T
Ограничение по TDP	До 95 Вт, воздушное охлаждение
<b>Слоты расширения и шины</b>	

Отправьте запрос на коммерческое предложение SUPERMICRO и получите индивидуальные цены и сроки поставки. Серверы 1u, 2u, рабочие станции, системы хранения данных, серверные платформы, GPU-системы, BigTwin, SuperBlade

Тел: +7 499 110-81-61 | Email: [sale@supermicro-russia.ru](mailto:sale@supermicro-russia.ru) | <https://supermicro-russia.ru>

**Запросите персональное коммерческое предложение на SUPERMICRO - наши менеджеры ответят в течение 1 часа**

Тел: +7 499 110-81-61 | Email: [sale@supermicro-russia.ru](mailto:sale@supermicro-russia.ru) | <https://supermicro-russia.ru>

Внутренний слот	1 Dedicated Internal HBA slot
Слоты расширения	2 x PCIe 5.0, 1 x 16 или 2 x 8 (FHHL и LP)
<b>Размеры и физические параметры</b>	
Упаковочные размеры	8.5" x 24" x 29.5"
Габариты	1.7" (43 мм) x 17.2" (437 мм) x 19.98" (507 мм)
Форм-фактор	1U Rackmount
Вес брутто	13.8 кг
Вес нетто	8 кг
<b>Комплектация</b>	
Комплектация по умолчанию	Single Titanium 600 Вт Power Supply
Опциональные компоненты	Дополнительный PSU module, M.2 add-on card, CacheVault, fan kit, DVD-ROM/DVD-RW, front bezel, inlet thermal sensor
<b>Назначение и классификация</b>	
Основные сценарии применения	Web/Hosting Application, Database Processing and Storage, Encoding Decoding
Тип товара	Rack-сервер
Платформа	Mainstream
<b>Подключение и интерфейсы</b>	
Серийные порты	1 COM header, 1 COM rear
Выделенный порт управления	1x RJ-45 1 Гбит/с BMC LAN, IPMI shared on LAN port 1

Отправьте запрос на коммерческое предложение SUPERMICRO и получите индивидуальные цены и сроки поставки. Серверы 1u, 2u, рабочие станции, системы хранения данных, серверные платформы, GPU-системы, BigTwin, SuperBlade

Тел: +7 499 110-81-61 | Email: [sale@supermicro-russia.ru](mailto:sale@supermicro-russia.ru) | <https://supermicro-russia.ru>

**Запросите персональное коммерческое предложение на SUPERMICRO - наши менеджеры ответят в течение 1 часа**

Тел: +7 499 110-81-61 | Email: [sale@supermicro-russia.ru](mailto:sale@supermicro-russia.ru) | <https://supermicro-russia.ru>

Порты USB	USB 2.0 header, USB 3.2 Gen1 Type-A rear, USB 2.0 Type-A rear, USB 3.2 Gen1 header, USB 3.2 Gen1 Type-A header
<b>Накопители и хранение данных</b>	
Уровни RAID	RAID 0/1/5/10
Отсеки для накопителей	SATA 6 ГБ/с; 8 hot-swap 2.5" SAS/SATA bays
<b>Идентификаторы</b>	
Артикул производителя	SYS-111R-M
Артикул / SKU	SYS-111R-M
Модель	SYS-111R-M
Бренд	Supermicro
<b>Сеть и интерфейсы</b>	
Сетевые интерфейсы	2 x 1 Гбит/с RJ-45
Сетевой контроллер	Intel Ethernet Controller i210
<b>Мониторинг и индикация</b>	
Мониторинг CPU	CPU cores, chipset voltages, memory
Мониторинг температуры	CPU и chassis environment, thermal control for fan connectors
<b>Сертификация и стандарты</b>	
Аппаратная защита	Cryptographically Signed Firmware, Secure Boot, Secure Firmware Updates, Automatic Firmware Recovery, Remote Attestation, Runtime BMC Protections, System Lockdown

Отправьте запрос на коммерческое предложение SUPERMICRO и получите индивидуальные цены и сроки поставки. Серверы 1u, 2u, рабочие станции, системы хранения данных, серверные платформы, GPU-системы, BigTwin, SuperBlade

Тел: +7 499 110-81-61 | Email: [sale@supermicro-russia.ru](mailto:sale@supermicro-russia.ru) | <https://supermicro-russia.ru>

**Запросите персональное коммерческое предложение на SUPERMICRO - наши менеджеры ответят в течение 1 часа**

Тел: +7 499 110-81-61 | Email: [sale@supermicro-russia.ru](mailto:sale@supermicro-russia.ru) | <https://supermicro-russia.ru>

**TPM** 1 TPM header, TPM 2.0

**Охлаждение и вентиляция**

**Мониторинг вентиляторов** Tachometer monitoring, PWM connectors, speed control status

**Видео и графика**

**Видеовыходы** 1 VGA port

**Цвет и внешний вид**

**Цвет** Черный

**Совместимость**

**Материнская плата** Super X13SCH-SYS

**Питание**

**Управление питанием** ACPI/APM Power Management

Отправьте запрос на коммерческое предложение SUPERMICRO и получите индивидуальные цены и сроки поставки.  
Серверы 1u, 2u, рабочие станции, системы хранения данных, серверные платформы, GPU-системы, BigTwin, SuperBlade

Тел: +7 499 110-81-61 | Email: [sale@supermicro-russia.ru](mailto:sale@supermicro-russia.ru) | <https://supermicro-russia.ru>

**Запросите персональное коммерческое предложение на SUPERMICRO - наши менеджеры ответят в течение 1 часа**

Тел: +7 499 110-81-61 | Email: [sale@supermicro-russia.ru](mailto:sale@supermicro-russia.ru) | <https://supermicro-russia.ru>

## Фото Сервер Supermicro SYS-111R-M

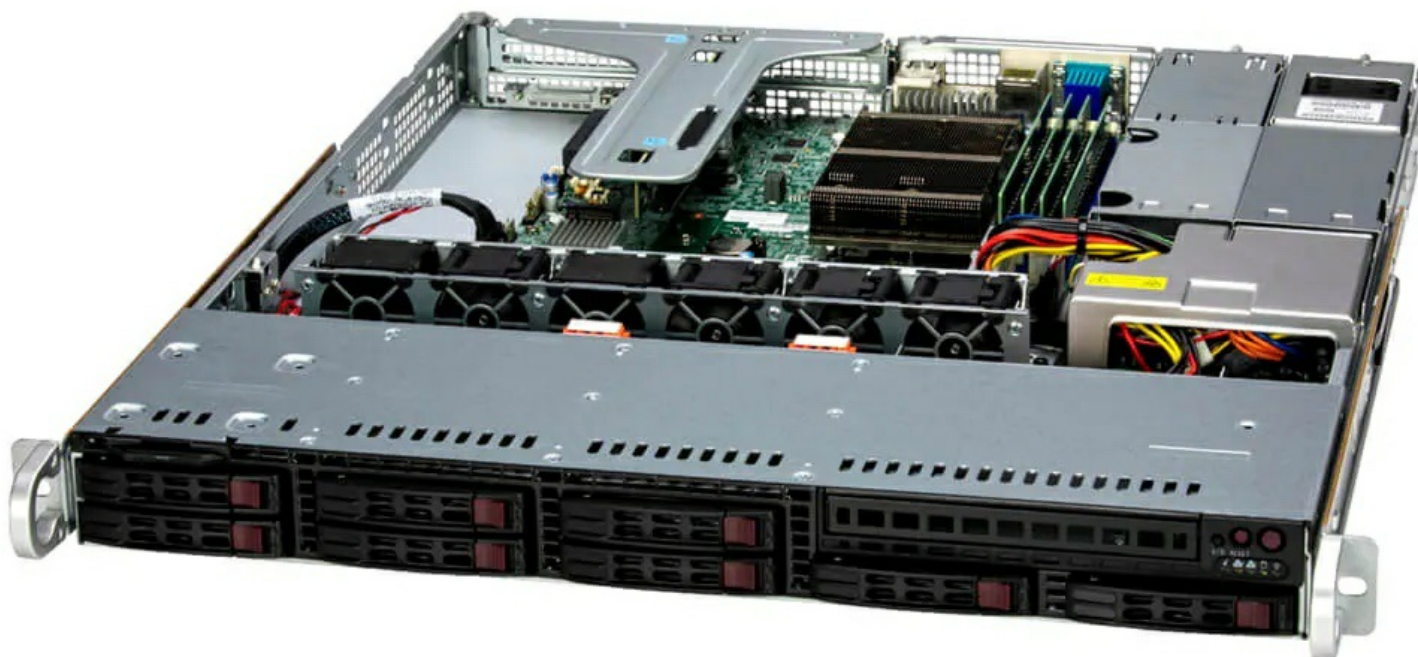

Отправьте запрос на коммерческое предложение SUPERMICRO и получите индивидуальные цены и сроки поставки.  
Серверы 1u, 2u, рабочие станции, системы хранения данных, серверные платформы, GPU-системы, BigTwin, SuperBlade

Тел: +7 499 110-81-61 | Email: [sale@supermicro-russia.ru](mailto:sale@supermicro-russia.ru) | <https://supermicro-russia.ru>

**Запросите персональное коммерческое предложение на SUPERMICRO - наши менеджеры ответят в течение 1 часа**

Тел: +7 499 110-81-61 | Email: [sale@supermicro-russia.ru](mailto:sale@supermicro-russia.ru) | <https://supermicro-russia.ru>

*(Angled View – System)*

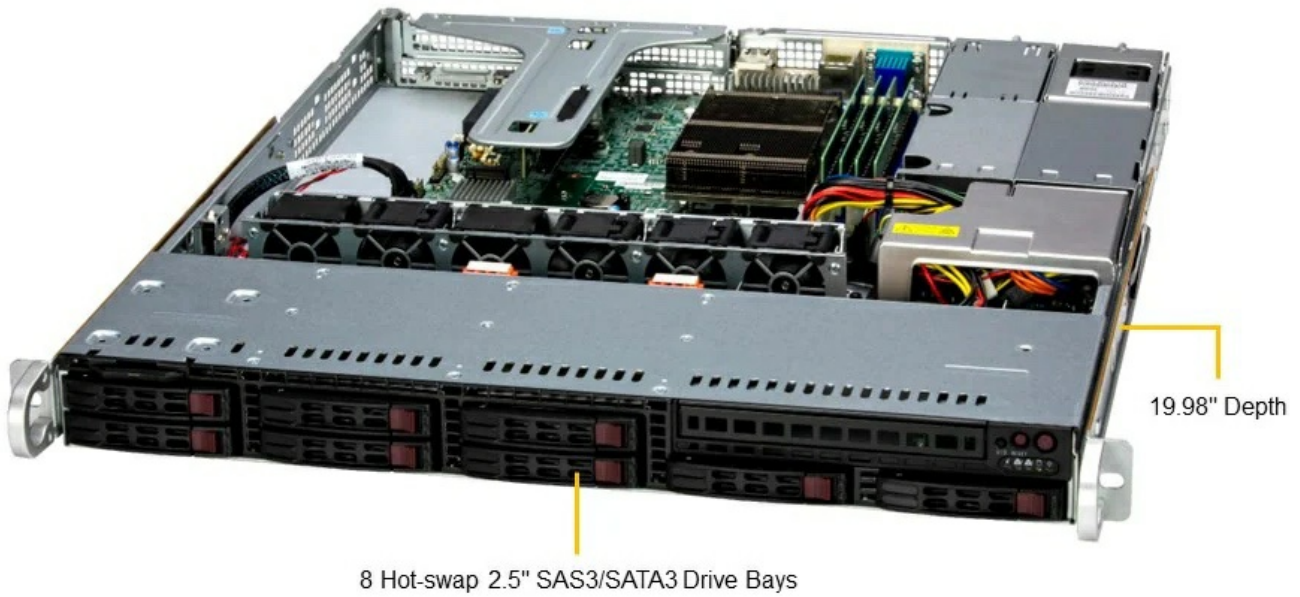

Отправьте запрос на коммерческое предложение SUPERMICRO и получите индивидуальные цены и сроки поставки.  
Серверы 1u, 2u, рабочие станции, системы хранения данных, серверные платформы, GPU-системы, BigTwin, SuperBlade

Тел: +7 499 110-81-61 | Email: [sale@supermicro-russia.ru](mailto:sale@supermicro-russia.ru) | <https://supermicro-russia.ru>

**Запросите персональное коммерческое предложение на SUPERMICRO - наши менеджеры ответят в течение 1 часа**

Тел: +7 499 110-81-61 | Email: [sale@supermicro-russia.ru](mailto:sale@supermicro-russia.ru) | <https://supermicro-russia.ru>

(Rear View – System)

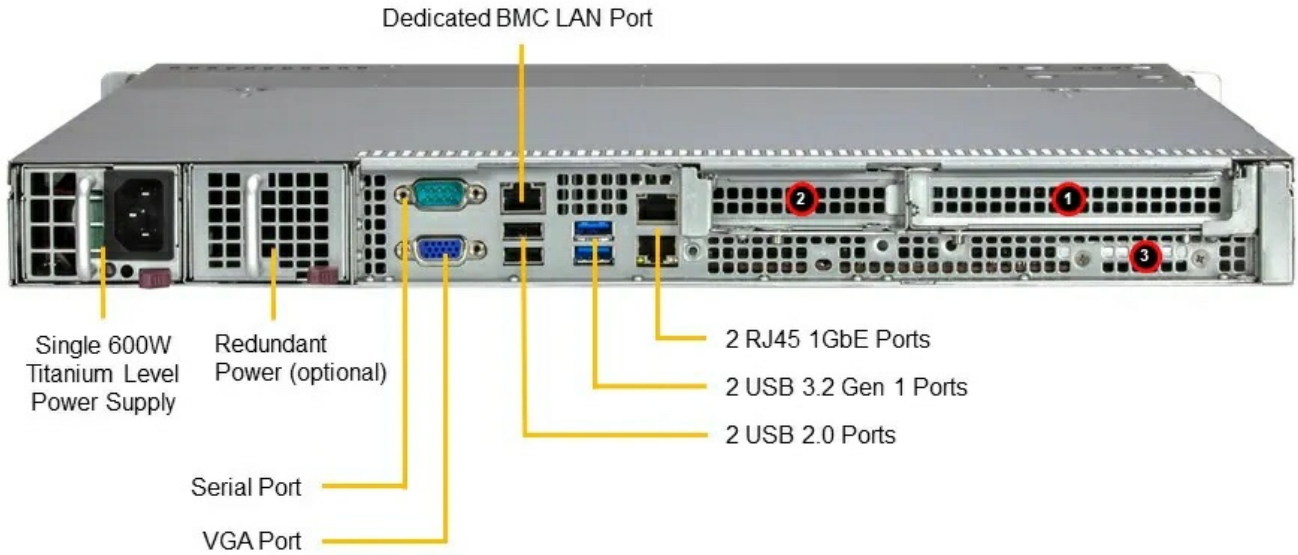

	Slot Description
1	PCIe 5.0 x16 or PCIe 5.0 x8 FHHL
2	PCIe 5.0 x8 LP (unavailable if Slot 1 occupied by PCIe 5.0 x16)
3	Dedicated Internal HBA Slot

Отправьте запрос на коммерческое предложение SUPERMICRO и получите индивидуальные цены и сроки поставки.  
Серверы 1u, 2u, рабочие станции, системы хранения данных, серверные платформы, GPU-системы, BigTwin, SuperBlade

Тел: +7 499 110-81-61 | Email: [sale@supermicro-russia.ru](mailto:sale@supermicro-russia.ru) | <https://supermicro-russia.ru>

**Запросите персональное коммерческое предложение на SUPERMICRO - наши менеджеры ответят в течение 1 часа**

Тел: +7 499 110-81-61 | Email: [sale@supermicro-russia.ru](mailto:sale@supermicro-russia.ru) | <https://supermicro-russia.ru>

*(Top View – System)*

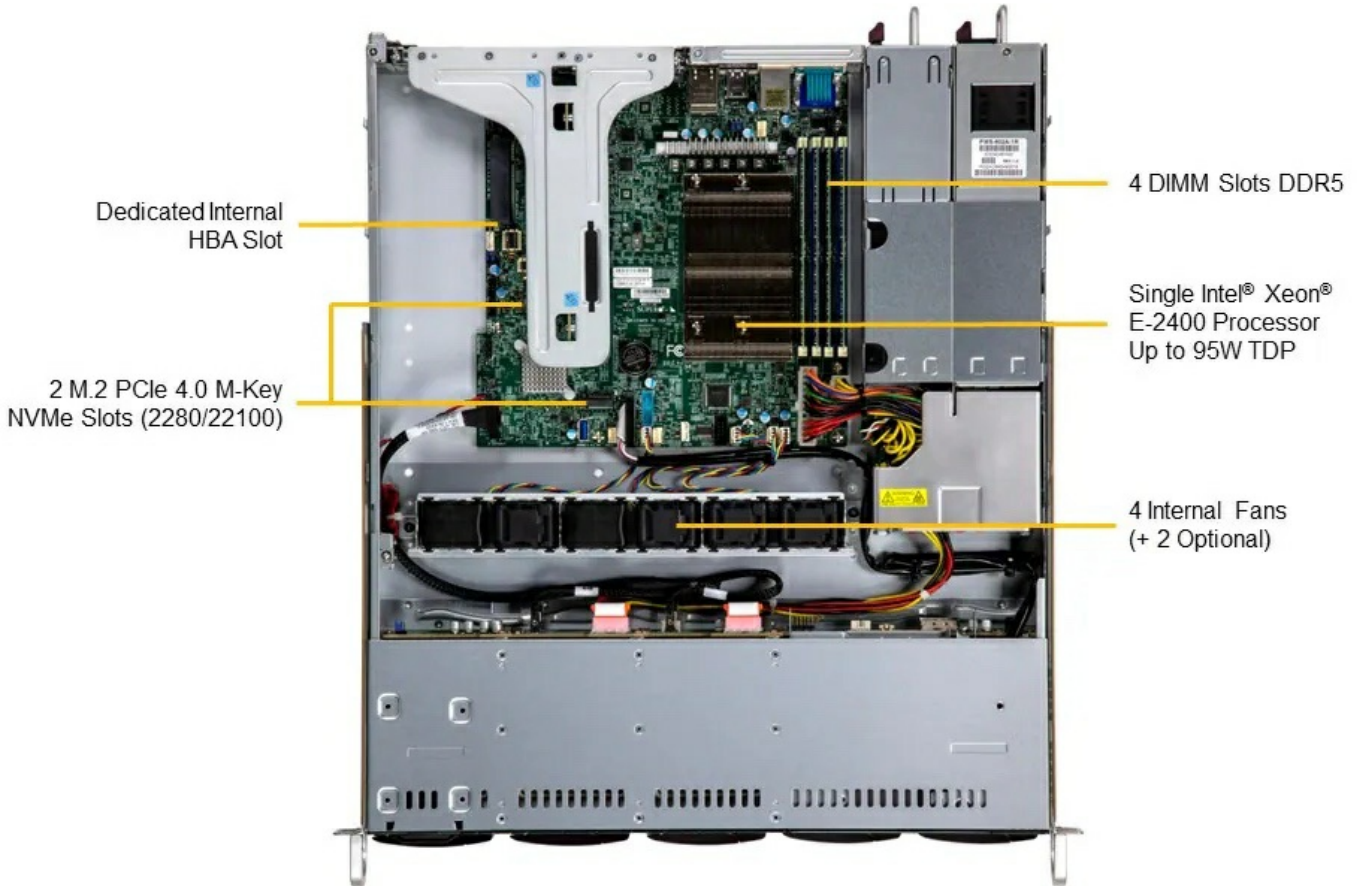

Отправьте запрос на коммерческое предложение SUPERMICRO и получите индивидуальные цены и сроки поставки.  
Серверы 1u, 2u, рабочие станции, системы хранения данных, серверные платформы, GPU-системы, BigTwin, SuperBlade

Тел: +7 499 110-81-61 | Email: [sale@supermicro-russia.ru](mailto:sale@supermicro-russia.ru) | <https://supermicro-russia.ru>

**Запросите персональное коммерческое предложение на SUPERMICRO - наши менеджеры ответят в течение 1 часа**

Тел: +7 499 110-81-61 | Email: [sale@supermicro-russia.ru](mailto:sale@supermicro-russia.ru) | <https://supermicro-russia.ru>

(Front View – System)

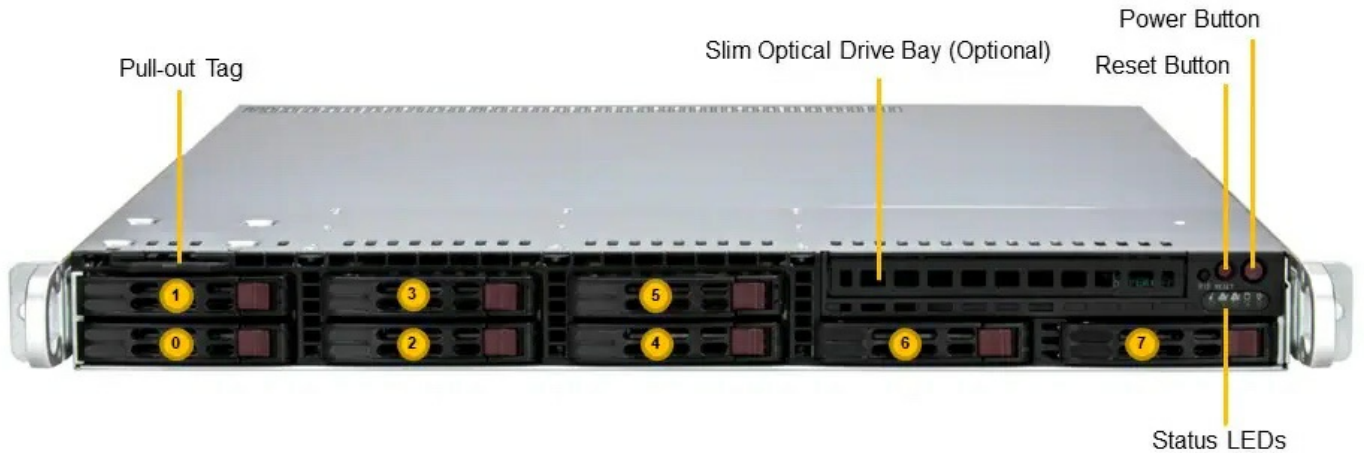

Drive Bay	Description
0 – 7	8 Hot-swap 2.5" SAS3*/SATA3 Drive Bays

\* SAS3 support requires additional parts from Optional Parts List

Отправьте запрос на коммерческое предложение SUPERMICRO и получите индивидуальные цены и сроки поставки.  
Серверы 1u, 2u, рабочие станции, системы хранения данных, серверные платформы, GPU-системы, BigTwin, SuperBlade

Тел: +7 499 110-81-61 | Email: [sale@supermicro-russia.ru](mailto:sale@supermicro-russia.ru) | <https://supermicro-russia.ru>

**Запросите персональное коммерческое предложение на SUPERMICRO - наши менеджеры ответят в течение 1 часа**

Тел: +7 499 110-81-61 | Email: [sale@supermicro-russia.ru](mailto:sale@supermicro-russia.ru) | <https://supermicro-russia.ru>

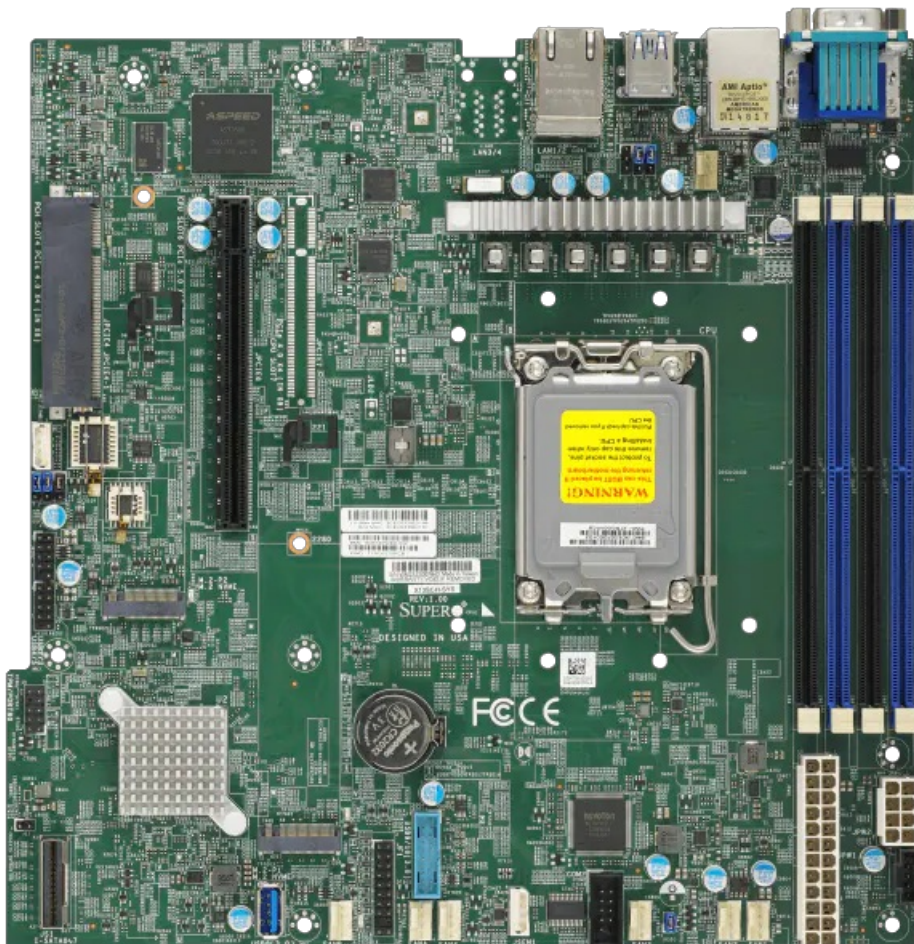

Отправьте запрос на коммерческое предложение SUPERMICRO и получите индивидуальные цены и сроки поставки. Серверы 1u, 2u, рабочие станции, системы хранения данных, серверные платформы, GPU-системы, BigTwin, SuperBlade

Тел: +7 499 110-81-61 | Email: [sale@supermicro-russia.ru](mailto:sale@supermicro-russia.ru) | <https://supermicro-russia.ru>